



Ecolux

Parete Wall

montering sanvisning

Monteringsdetaljer

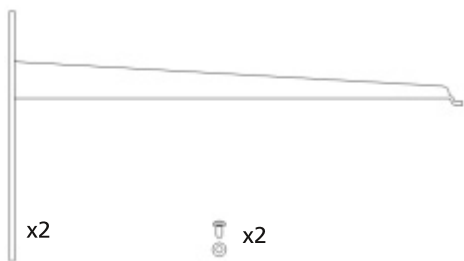

Måttskiss/håltagning

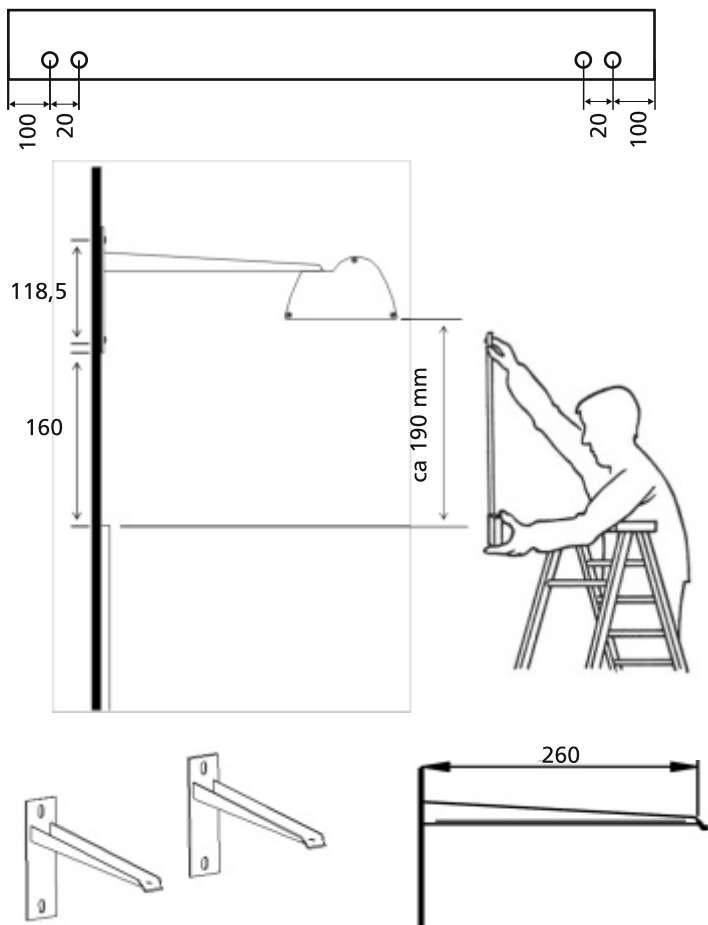

Montering av armatur

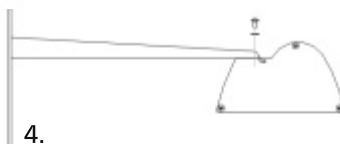
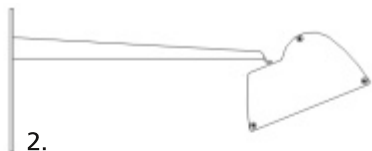
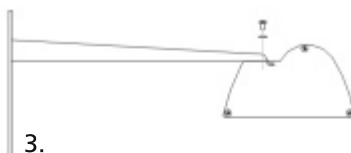
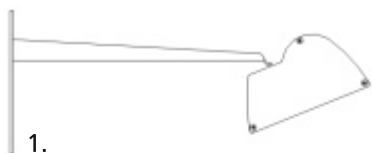

Inkopplingsplinten i armaturen sitter bakom reflektorn. För att komma åt plinten behöver man göra följande:

1. Montera ner reflektorn genom att lösgöra skruvarna som sitter på reflektorns ytterkant , se bild 1.
2. Avlägsna reflektorn genom att dra den åt ena hållet, se bild 2.

OBS! Armaturvarianten med dubbla reflektorer behöver endast ena reflektorn monteras ner för att komma åt inkopplingsplinten. Ena gaveln är markerad med en etikett för att visa vilken reflektor man behöver montera ner för att komma åt inkopplingsplinten, se bild 3.

Bild 1.



Bild 2.



Bild 3.

Inkoppling sker
bakom denna reflektor

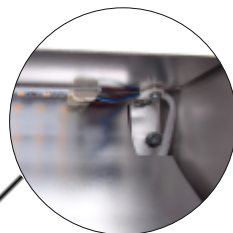
För överkoppling (rampsats 0460*)



dragstag (x2)



styrstift (x3)

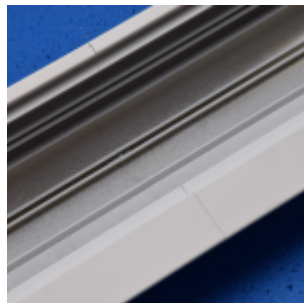
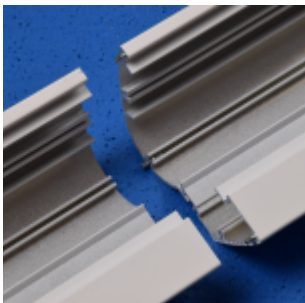
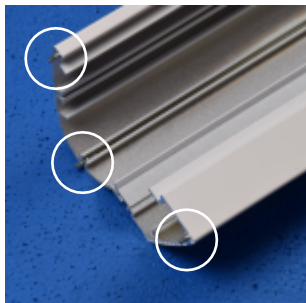

Montera de tre styrstiften (se första bilden) och "knacka" in dem så att den tjocka mittdelen döljs i profilen. Montera därefter den andra profilen.



Montera dragstaget över skarven (en skruv i vardera profil).
Spänn sedan den mittersta skruven så att profilerna dras ihop.

Underhåll

Vid behov avtorkas reflektorn med antistatisk duk.